



HOOVER®

RU Стиральная машина

Инструкция по эксплуатации

EN washing machine

User instructions

CZ Automatická pračka

Návod k použití

AI 1040

Содержание

Страница

Введение	4
Общие сведения	5
Меры безопасности	5
Быстрый старт	6
Полезные советы	7
Настройка, установка и тестирование	8
Первое включение	12
Описание панели управления	15
Контейнер для моющих средств	20
Выбор программ	23
Whisper	24
Стирка	25
Таблица программ	28
Чистка и периодическое обслуживание	30
Самостоятельное устранение неполадок	32
Перерыв в подаче электроэнергии	33
Сервис	34
Технические характеристики	35

Перед включением машины убедитесь, что она правильно установлена и с нее снят весь транспортный крепеж, как показано на странице 8.

Введение

Внимательно изучите данную инструкцию по эксплуатации и другую информацию, относящуюся к стиральной машине и ее работе.
Сохраните всю документацию для последующих консультаций или передачи другим пользователям.

Внимание: данная машина предназначена исключительно для бытового применения.

Рекомендации по утилизации.

Все упаковочные материалы экологически чистые и подлежат переработке. Пожалуйста, помогите утилизировать их в целях сохранения окружающей среды.

Продавец стиральной машины может подсказать Вам, как это сделать.

Если Вы прекратили пользоваться машиной, помните, что она – не бесполезный мусор. Ценные материалы могут быть переработаны.

Примечание: отсоедините от сети питания машину, которой Вы прекратили пользоваться. Отрежьте питающий кабель вместе с вилкой. Утилизируйте их.

При утилизации старой стиральной машины убедитесь, что защелка люка не работает, чтобы дети не могли запереть себя в машине.

Общие сведения

При покупке убедитесь, чтобы в комплекте с машиной были:

- Инструкция по эксплуатации
- Гарантийный сертификат
- Заглушки
- Заливной шланг

Проверьте отсутствие повреждений машины при транспортировке. При их обнаружении звоните в ближайший Уполномоченный Сервисный Центр.

Меры безопасности

Примечание: при всех операциях по чистке и обслуживанию стиральной машины:

- Выньте вилку из розетки
- Перекройте кран подачи воды
- Все стиральные машины Hoover должны быть заземлены. Убедитесь в том, что сеть электропитания имеет заземляющий провод, в противном случае обращайтесь к квалифицированным специалистам.

SE Примечание: Стиральная машина соответствует директивам EEC 89/336/EEC, 73/23/EEC и последующим поправкам к ним.

- Не прикасайтесь к машине влажными руками или ногами. Не пользуйтесь машиной, если Вы разуты.
- Не рекомендуется пользоваться адаптерами, тройниками и/или удлинителями.

Внимание: во время стирки вода может нагреваться до 90°C.

- Перед тем, как открыть дверцу, убедитесь в отсутствии воды в барабане.
- Не позволяйте детям или некомпетентным лицам пользоваться машиной без Вашего присмотра.
- Не тяните за питающий кабель или за саму машину, чтобы вынуть вилку из розетки.
- Не оставляйте машину под воздействием атмосферных явлений (дождь, прямые солнечные лучи и т.д.)
- При перемещении машины не поднимайте ее за ручки управления или за контейнер для моющих средств. При перевозке люк не должен опираться на тележку.

- m) **Внимание!** При установке машины на ковровых покрытиях убедитесь, что вентиляционные отверстия в основании машины не закрыты ворсом.
- n) Поднимайте машину вдвоем.
- o) Если машина работает неправильно или вышла из строя, выключите машину, перекройте подачу воды и не пользуйтесь ею. Для возможного ремонта обращайтесь только в Уполномоченный Сервисный Центр и требуйте использования оригинальных запчастей. Нарушение вышеуказанных требований подвергает риску безопасность машины.
- p) При необходимости замены питающего кабеля обращайтесь в Уполномоченный Сервисный Центр.

Быстрый старт

Примечание: Пожалуйста, перед выполнением быстрого старта убедитесь, что машина правильно настроена, установлена и протестирована.

Стирка.

- Откройте люк, нажав на клавишу открывания люка.
- Отсортируйте белье и загрузите его в машину.
- Закройте люк.
- Поместите моющие средства в соответствующие отделения контейнера для моющих средств: отделение I - для предварительной стирки, а отделение II – для всех остальных программ.
- Выберите программу с помощью ручки выбора программ (заданная программа отобразится на дисплее).
- Нажмите, если необходимо, дополнительные функциональные клавиши, а затем - клавишу "старт/пауза".
- Может возникнуть непродолжительная пауза между нажатием клавиши "старт/пауза" и выполнением программы на время, пока машина определит необходимое количество воды и установит параметры программы.

- По окончании стирки:**
- Подождите около 2 минут, чтобы отключилось устройство блокировки люка (только если индикатор блокировки люка активен)
 - Отключите машину поворотом ручки выбора программ в позицию STOP
 - Откройте люк и выгрузите белье.

Полезные советы

Для экономной эксплуатации Вашей стиральной машины и в целях сохранения окружающей среды

Старайтесь загружать машину полностью.

В целях экономного использования электроэнергии, воды, моющих средств рекомендуется производить полную загрузку белья в машину.

Вы сэкономите до 50% электроэнергии, стирая один раз при полной загрузке по сравнению с двумя стирками при половинной загрузке.

Есть ли необходимость в предварительной стирке?

Только для сильно загрязненного белья!

Вы сэкономите моющее средство, время, воду и от 5 до 15% электроэнергии, не применяя предварительной стирки для слабо и нормально загрязненного белья.

Как выбрать температуру стирки?

Удалите пятна специальными средствами, что позволит избежать необходимости стирки при температуре выше 60°C.

Стирка при температуре 60°C позволит сэкономить до 50% электроэнергии.

Hoover выбирает и рекомендует АРИЭЛЬ

Всегда, когда мы выпускаем новую стиральную машину, мы подвергаем ее всем возможным тестам. И один из самых важных тестов – тот, который позволяет нашим экспертам определить самое подходящее моющее средство. Ариэль соответствует нашим требованиям: позволяет машине работать наиболее эффективно, не сокращает срок службы машины и обеспечивает наилучшие результаты стирки. Следовательно, превосходные результаты, которые и являются главной целью всех тестов, которые мы проводили, определили наш выбор и наши рекомендации. Главное назначение моющего средства, которое отвечает всем требованиям при стирке – взаимодействие с водой для удаления загрязнений из белья, удержание грязи в состоянии суспензии вплоть до слива воды и контроль процесса пенообразования в стиральной машине, не причиняя вреда волокнам стираемого белья.

Ариэль полностью удовлетворяет всем этим требованиям, поскольку содержит высококачественные составляющие - результат самых передовых исследований, обеспечивающих превосходные результаты при любых условиях.

Установка и тестирование

После того, как стиральную машину освободили от ее упаковки, необходимо проделать следующие операции:

1. Выкрутить центральный стержень А, 2 боковых болта С.
2. Выкрутить 2 стержня В. После проведения этой операции внутрь машины упадут две пластмассовые распорки.
3. Наклоняя машину, удалить указанные выше распорки.
4. Замаскировать имеющиеся отверстия заглушками, которые поставляются вместе с инструкцией.
5. Закрепите лист гофрированного материала на дне, как показано на рисунке.
6. Установите машину по уровню с помощью передних ножек.

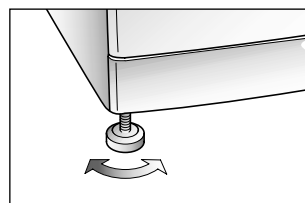
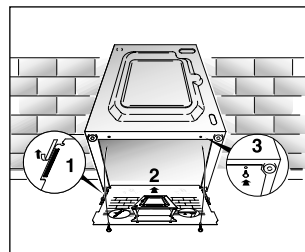
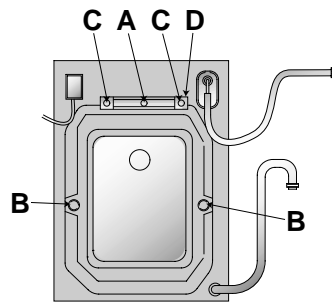

вращая ножку, поднимите или опустите машину до хорошей ее опоры на пол.

Примечание: рекомендуем сохранить поперечную скобу и винты, чтобы заблокировать машину в случае возможной будущей транспортировки. Производитель не несет ответственности за любые возможные повреждения машины по причине невыполнения правил касающихся транспортного крепежа. Установка изделия производится за счет владельца машины.

Подключение к сети водоснабжения

Машина укомплектована заливным шлангом с наконечниками с резьбой 3/4" для подсоединения машины к крану холодной воды. Машина должна быть подключена к источнику водоснабжения с помощью комплекта новых шлангов, старые использовать нельзя. Машина должна подключаться только к крану холодной воды. Подключение к крану горячей воды с температурой выше 40°C может повредить некоторые типы деликатных тканей.

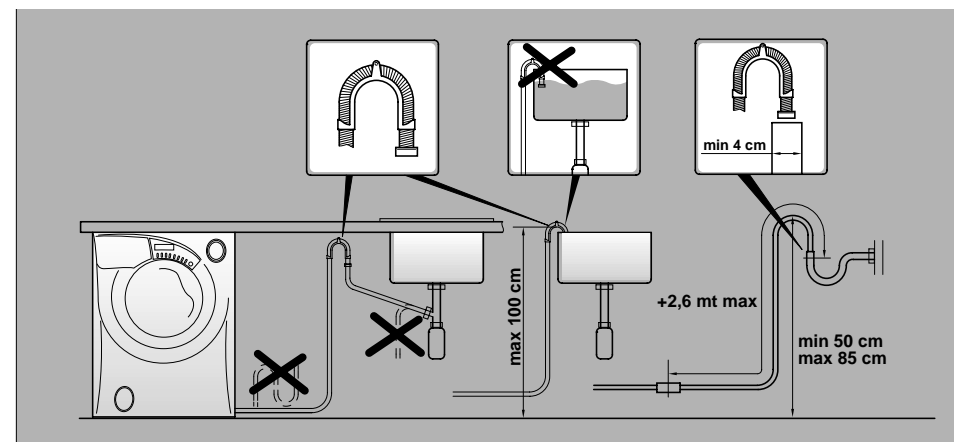
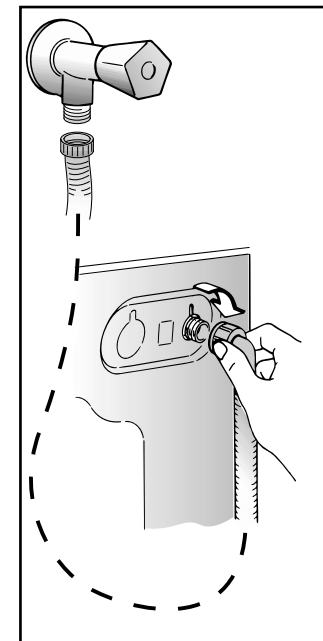

Внимание! После стирки всегда необходимо перекрывать кран для отключения машины от подачи воды.

Для нормальной работы стиральной машины необходимо, чтобы конец сливного шланга находился на высоте от 50 до 85 см над уровнем пола.

Электрическое подключение и меры безопасности

Стиральная машина работает от сети однофазного переменного тока 230 В и 50 Гц. Убедитесь, что электропроводка рассчитана, по меньшей мере, на 3 кВт. Затем вставьте вилку в розетку с заземлением и допустимым током 10 А. Убедитесь в наличии заземления в электропроводке Вашего дома. Вилка стиральной машины и розетка в Вашем доме должны быть одного типа. Не рекомендуется использовать тройники, адаптеры и удлинители. Все стиральные машины HOOVER соответствуют нормам безопасности, предписываемыми Институтом Марки Качества.

Проверка установки

Обратитесь к таблице программ, чтобы выбрать программу.

Чтобы прервать любую программу, необходимо ее отменить нажатием и удержанием клавиши "старт/пауза" в течение пяти секунд. Информация на дисплее проинформирует Вас о том, что программа отменена.

1. Откройте подачу воды и убедитесь, что нет протечек заливного шланга.
2. Включите подачу электропитания.
3. Выберите программу отжима No 29 и запустите программу нажатием клавиши "старт/пауза". Дайте машине поработать минуту, а затем отмените программу (См. описание панели управления – отмена выполнения программ). Это поможет освободить машину от воды, оставшейся внутри машины после ее проверки на заводе-изготовителе.
4. Чтобы проверить залив холодной воды в машину:
Выберите программу полоскания и запустите ее нажатием клавиши "старт/пауза". Дайте машине поработать до тех пор, пока она не сольет воду.
Убедитесь в отсутствии протечек заливного шланга.
5. По окончании цикла отключите машину поворотом ручки выбора программ в положение Stop.

Проверка установки завершена.

Чтобы обеспечить полную чистоту барабана машины после тестирования и хранения, выберите программу No 2 и запустите ее на полный цикл с применением моющего средства.

Если нет необходимости в использовании машины, отключите подачу питания и выньте вилку из розетки. Также рекомендуем перекрывать кран подачи воды.

Внимание! После стирки всегда необходимо перекрывать кран для отключения машины от подачи воды.

Первое включение

Данная машина готова к работе и без предварительных начальных установок. Однако данная машина имеет функции отложенного запуска и программируемого времени окончания программы, а для правильного выполнения этих функций необходимо запрограммировать начальные установки. Это простая операция и при создании этой машины было уделено особое внимание, чтобы пользователь машины мог управлять ею просто и эффективно.

Программирование машины

Стиральную машину Inter@ct необходимо запрограммировать так, чтобы были правильно установлены время, язык и Ваши персональные требования. Когда машина включена, и ручка выбора программ находится в любом положении, отличном от Stop, на дисплее появится приветственное сообщение.

HOOVER INTER@CT
WELCOME 11.06





Это сообщение показывается в течение короткого времени, пока машина определяет, какая выбрана программа. Когда машина готова, появится детальная информация о выбранной программе, с этого момента Вы можете начать программирование машины.

Например

1 WHITE COTTON
90° HEAVY 1000 RPM

Вход в меню

Перед входом в меню программирования, обратите внимание, что Вы имеете 30 секунд на операцию, чтобы сделать свой выбор. Если Вы не укладываетесь в это время, дисплей вернется к изначальному состоянию, и Вы будете вынуждены снова войти в меню для продолжения программирования.

С этого этапа меню может быть запрограммировано. Нажмите одновременно клавиши "экспресс-стирка"  и "суперполоскание"  на 5 секунд или до появления звукового сигнала. Опции меню можно менять с помощью клавиши "суперполоскание"  чтобы подтвердить выбор опции нажимайте клавишу "экспресс-стирка" .

Установка языка меню (по умолчанию установлен французский язык)

Ваша машина автоматически устанавливает французский язык меню. В данной инструкции все примеры сообщений приводятся на английском языке. Если Вам необходимо установить другой язык в сообщениях машины, следуйте данной процедуре:

Нажмите одновременно клавиши "экспресс-стирка" и "суперполоскание" на 5 секунд или до появления звукового сигнала для того, чтобы войти в меню выбора, дисплей запросит Вас выбрать желаемый язык. Отпустите клавиши "экспресс-стирка" и "суперполоскание" и пролистайте список языков, которые есть в наличии. Отпустите клавишу "суперполоскание" и нажмите клавишу "экспресс-стирка", чтобы подтвердить Ваш выбор. После этого дисплей запросит Вас установить время.

Режим установки времени

Есть два пути установить время.

Первый – если Вы хотите, чтобы функции отложенного запуска и программируемого времени окончания программы были установлены, начиная с текущего времени, с которого вы хотите начать или закончить выполнение программ, например, закончить программу в 18:00. Это называется Режимом Абсолютного Времени.

Если использовать функцию программируемого времени окончания программы (отложенного запуска), ниже показан пример, когда на стадии меню установок выбран Режим Абсолютного Времени.

PROGRAMME END

18.00

14:00

Таким образом, если установить функцию окончания программы (как показано выше), программа завершится в 18:00.

Второй – если Вы хотите установить время окончания программы или отложенный запуск через определенное время; например, через 1^{1/2} часа. Это называется Режимом Относительного Времени.

Если Вы используете функции времени окончания программы или отложенного запуска, следующий пример покажет Вам, когда выбран Режим Относительного Времени на стадии меню установок.

PROGRAMME END

BY 1H 30M

14:00

Таким образом, если установить функцию окончания программы (как показано выше), программа завершится в 15:30.

Обе возможности очень полезны, но с нашей точки зрения Режим Абсолютного Времени будет более полезен и проще в использовании, так как не будет необходимости высчитывать, сколько времени Вы можете отсутствовать до тех пор, пока машина закончит или начнет программу.

По достижении режима установки времени, машина Вас спросит, хотите ли Вы установить "Относительное" время, или, при перемещении по меню с помощью клавиши "суперполоскание" - "Абсолютное" время.

Зафиксируйте Ваш выбор с помощью клавиши "экспресс-стирка".

Когда Вы зафиксировали Ваш выбор режима времени, дисплей запросит Вас установить Разрешение Звукового Сигнала Окончания Программы.

Разрешить Звуковой Сигнал Окончания Программы (по умолчанию установлено – Yes (Да))

Вы имеете возможность установить звуковой сигнал, который будет извещать Вас о завершении цикла стирки. Нажатием клавиши "суперполоскание" Вы можете выбрать "Yes"(да) или "No"(нет). Подтвердить свой выбор Вы можете нажатием клавиши "экспресс-стирка", и дисплей перейдет на новый этап, и появится сообщение, запрашивающее Вас "Установить Новое Время".

Установить Новое Время

Эту функцию необходимо запрограммировать по двум причинам: во-первых, отображать текущее время на дисплее; во-вторых, для правильной работы функций отложенный старт/ программируемое время окончания программы. Вы будете оповещены миганием разрядов часов на дисплее. Чтобы изменить значение часов нажимайте клавишу "суперполоскание", а чтобы ввести выбранное Вами значение часов, нажмите клавишу "экспресс-стирка". Далее начнут мигать разряды минут на дисплее, снова нажимайте клавишу "суперполоскание" до тех пор, пока на дисплее не выставите необходимое значение минут, а чтобы ввести выбранное Вами значение минут, нажмите клавишу "экспресс-стирка". После установки времени, дисплей запросит Вас установить "Возможность Запоминания".

Возможность Запоминания (по умолчанию установлено – No (Нет))

Это – полезная функция, если Вы часто используете одну и ту же программу стирки. Установка "Возможности Запоминания" дает указание машине записать в память последнюю использованную программу/ функцию. Эта функция работает только с программами для хлопчатобумажных, деликатных, синтетических и шерстяных тканей (1...23). Память не сохраняет установки для группы специальных программ. Выберите "Yes"(да) или "No"(нет) нажатием клавиши "суперполоскание", а чтобы ввести выбранное Вами значение, нажмите клавишу "экспресс-стирка". Далее дисплей покажет Вам сообщение, запрашивающее Вас, требуется ли установка "Демонстрационного режима".

Демонстрационный режим (по умолчанию установлено – No (Нет))

Пожалуйста, установите данную опцию в состояние "No"(нет), если это уже не сделано, так как данная опция предназначена для использования исключительно в сервисных целях. Если данная опция не установлена в состояние "No"(нет), то по выходе из меню программирования, машина НЕ НАЧНЕТ выполнение программы стирки. Для выполнения программы стирки демонстрационный режим должен быть установлен в "No"(нет). После ввода "No"(нет) нажатием клавиши "экспресс-стирка", машина спросит, не желаете ли Вы осуществить "Выход из меню".

Выход из меню

Если Вы удовлетворены произведенными установками, Вы можете выйти из меню выбором "Yes"(да) с помощью клавиш "суперполоскание" и "экспресс-стирка", чтобы подтвердить Ваш выбор. Однако если Вы не удовлетворены любой из сделанных Вами установок, выберите "No"(нет) и Вы сможете начать программирование сначала. Нажатием клавиши "экспресс-стирка" Вы можете пройти по каждой опции индивидуально до тех пор, пока не достигнете той, которую Вы желаете изменить. Если Вы полностью удовлетворены произведенными установками, Вы можете выйти из меню и начать проверку установок. Если после первоначальной установки Вы вдруг в дальнейшем захотите что-либо изменить, пройдите снова все пункты меню с самого начала и измените опции, которые Вы захотите изменить. Это может пригодиться, если необходимо изменить показания времени, когда часы ушли вперед или назад. Все установки меню сохраняются в памяти машины, даже если машину выключить из розетки или в питающей сети пропадет напряжение.

Описание панели управления

Все клавиши и рукоятки панели управления стиральной машины описаны ниже.

Когда Вы выбрали нужную программу и необходимые дополнительные клавиши, на экране дисплея появится информация о Вашем выборе.

Если выбранная программа и дополнительная клавиша совместимы, Вы услышите звуковой сигнал, а лампочка выбранной клавиши засветится. Если же Вы выбрали несовместимые программу и дополнительную клавишу (например, если Вы выбрали программу стирки хлопчатобумажных тканей и стараетесь выбрать клавишу предотвращения сминания), то раздастся сигнал зуммера, а лампочка выбранной клавиши не засветится. Чтобы выбрать дополнительную клавишу, один раз нажмите на ее нижнюю часть; чтобы отменить выбор, нажмите ее еще раз.

Внимательно прочтите нижеследующие описания:

Ручка выбора программ стирки

Вращается в обоих направлениях

Примечание: Не нажимайте клавишу "старт/пауза" до тех пор, пока не выбрали программу. Если же это уже произошло, отмените случайно выбранную Вами программу, нажав клавишу "старт/пауза" в течение 5 секунд (См. описание как отменить программу).

После того как Вы повернули ручку выбора программ, и с экрана дисплея пропало приветственное сообщение, Вы увидите на экране дисплея следующую информацию (читая по порядку слева направо):

1. Номер программы
2. Название программы
3. Температура стирки
4. Степень загрязнения белья
5. Скорость отжима

Например

**1 WHITE COTTON
90° HEAVY 1000 RPM**

Клавиша "старт/пауза"

СТАРТ

Для запуска программы нажмите на эту клавишу. Засветится лампочка - индикатор блокировки люка. Машина начнет загрузку белья и попросит Вас подождать.

Например

**SETTING WASHING
PARAMETERS: PLS WAIT**

Далее на дисплее отобразится время выполнения программы и начнется выполнение цикла стирки. Машина калькулирует время до окончания выбранной программы, базируясь на стандартной загрузке 4,5 кг белья, в процессе работы машина корректирует время в соответствии с количеством и типом загруженного белья.

Например

**TIME TO END 1H:50M
WASHING 19:30**

В данном случае экран дисплея показывает текущую фазу программы, а также текущее время в правом нижнем углу.

Показания дисплея будут изменяться по мере выполнения программы.

ПАУЗА

Программа может быть приостановлена в любой момент выполнения цикла стирки нажатием приблизительно на 2 секунды клавиши "старт/пауза", при этом машина издаст звуковой сигнал. На экране дисплея появится сообщение, информирующее, что программа приостановлена. Чтобы продолжить программу, нажмите клавишу "старт/пауза" еще раз. На экране дисплея появится сообщение, информирующее, что выполнение программы продолжено.

Например

**COLOURFAST COTTON
PROGRAMME PAUSED**

ОТМЕНА

Чтобы отменить программу, необходимо нажать на 5 секунд клавишу "старт/пауза" до появления звукового сигнала. На экране дисплея появится сообщение, информирующее, что программа приостановлена, а затем, что отменена.

Например

PROGRAMME CANCELLED

Примечание: После отмены программы можно слить воду из машины с помощью программы отжима No 29.

Открытие двери:  Специальное устройство безопасности не позволяет открыть люк сразу по окончании программы. Индикатор блокировки люка светится, когда люк полностью заблокирован. По окончании программы следует подождать около 2х минут, прежде чем открыть люк. Когда индикатор блокировки люка погаснет, люк можно открывать. В качестве меры безопасности, не забудьте проверить, что в барабане машины нет воды.

Клавиша большой загрузки

Hoover разработал специальную систему форсированной стирки при загрузке больших количеств белья – при выборе данной клавиши (срабатывающей на программах 1...11) повышается уровень воды во время цикла стирки, поднимая производительность машины при загрузке больших количеств белья.

Клавиша экспресс-стирки

Эта клавиша может быть использована на программах стирки хлопчатобумажных и синтетических тканей (1...17). При выборе данной клавиши время стирки может быть уменьшено до 50 минут в зависимости от выбранной программы.

Клавиша предварительной стирки

Данная опция (срабатывающая на программах 1...17) особенно полезна при стирке сильно загрязненного белья и включается перед программой основной стирки. Моющее средство при выборе данной опции загружается в отделение "I" контейнера для моющих средств (см. главу о контейнере для моющих средств). Рекомендуется загружать лишь 20% от количества, указанного на упаковке моющего средства и не использовать кондиционера на этой программе.

Клавиша суперполоскания

При выборе данной клавиши добавляется большее количество воды на стадии полоскания. Это может предотвратить раздражение кожи от остатков моющего средства у людей с повышенной чувствительностью кожи. Выбор данной клавиши также рекомендуется в случае стирки сильно загрязненного белья, при которой расходуются большие количества моющего средства, или при стирке полотенца, которые имеют высокую способность удерживать в себе моющие средства.

Клавиша выбора скорости отжима

При выборе программы стирки экран дисплея будет информировать Вас о максимальной скорости отжима, допустимой для выбранной программы. Повторные нажатия на данную клавишу скорость отжима будет уменьшаться с шагом 100 об./мин. Минимальная скорость отжима – 400 об./мин., или, в случае необходимости, с помощью данной клавиши Вы можете вообще отменить отжим. При изменении требуемой скорости отжима экран дисплея будет Вас информировать о выбранной программе, температуре стирки и новой выбранной скорости отжима.

Клавиша блокировки программ

Это – полезная функция, которая предотвращает детям, играющим с клавишами машины, случайно внести какие-либо изменения в заданную Вами программу. После того, как Вы выбрали программу и нажали необходимые дополнительные функциональные клавиши, нажмите клавишу "старт/пауза", а затем клавишу блокировки программ. Это заблокирует панель управления. В случае необходимости Вы можете отменить эту функцию кратковременным нажатием клавиши блокировки программ до тех пор, пока не замигает лампочка клавиши. Пока мигает лампочка, нажмите клавишу предотвращения сминания  экран дисплея проинформирует Вас о том, что блокировка программ отключена, и можно вносить какие-либо изменения в программу.

Клавиша отложенного запуска/ времени окончания программы

Функцию отложенного запуска/ времени окончания программы можно использовать, если Вы хотите произвести стирку позднее (но в пределах 24 часов).

1. Установить отложенный запуск

После выбора программы стирки нажмите однократно клавишу отложенного запуска/ времени окончания программы, и установите нужное время нажатием клавиш часов и минут (влево и вправо) до тех пор, пока не установите требуемое время. Чтобы отменить отложенный запуск, нажмите и удерживайте клавишу в течение 5 секунд.

2. Установить время окончания программы

Нажмите два раза клавишу отложенного запуска/ времени окончания программы, далее нажимайте клавиши часов и минут (влево и вправо) до тех пор, пока не установите требуемое время. При установке данной функции экран дисплея автоматически покажет минимальное время, которое Вы можете установить до окончания программы. Вы можете только увеличить это время в соответствии с Вашими требованиями. Примечание: При использовании функции отложенного запуска/ времени окончания программы помещайте моющие средства и добавки только через контейнер для моющих средств, так как если их загружать непосредственно в барабан, то они могут повредить белье в барабане, находясь в долговременном контакте с ним.

Клавиша предотвращения сминания

Эта функция для программ стирки синтетических, деликатных, шерстяных тканей, а также для некоторых специальных программ (исключая 24-26-29). Когда эта функция выбрана для программ стирки деликатных, шерстяных тканей, а также "ручной стирки", машина остановится, не сливая воды с бельем, погруженным в воду.

Это предотвращает образование складок, облегчая последующий процесс глажения белья. Чтобы продолжить программу, необходимо нажать клавишу еще раз. С нажатой клавишей в программе стирки синтетических тканей производится короткий отжим на очень малой скорости. В этом случае белье останется в барабане без образования излишних складок. Если необходим цикл отжима, выберите подходящую скорость (см. таблицу программ), а затем, по окончании программы, извлеките отжатое белье из барабана.

Внимание! Эта модель оборудована чувствительным электронным устройством, которое контролирует равномерность распределения белья в барабане. Если белье распределено несколько неравномерно, машина автоматически восстановит баланс, чтобы произвести отжим правильно. Если после нескольких попыток баланс восстановить не удастся, отжим будет произведен на пониженных оборотах. В случае очень сильного дисбаланса, цикл отжима будет исключен. Это позволяет снизить уровень вибрации и шума, а также продлить срок жизни машины.

Контейнер для моющих средств

Контейнер для моющих средств разделен на 4 отделения:

- Первое, отмеченное "I" - для моющего средства предварительной стирки
- Второе, отмеченное "II" - для моющего средства основной стирки

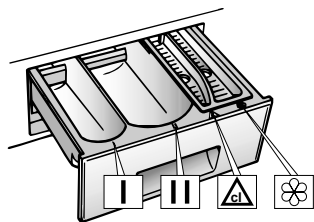

Примечание: Некоторые моющие средства удаляются с трудом. В этом случае рекомендуется использовать специальный контейнер, который помещают непосредственно в барабан.

- III отделение  служит для отбеливателя.

Внимание!
В III и IV отделения заливают только жидкие моющие средства.

- IV отделение  служит для специальных добавок: смягчители, ароматические, синька, крахмал и т.п.

Моющие средства, добавки и их дозировка

Выбор моющего средства

Моющие средства общего назначения

- **Стиральные порошки** для основной стирки с отбеливающими компонентами, особенно подходят для стирки при высокой температуре (60°C и выше) сильно загрязненного белья и белья с пятнами.
- **Жидкие моющие средства** особенно подходят для стирки белья с жирными пятнами, такими, как пятна пота, жира, следы косметики.
- Эти моющие средства не подходят для выведения других пятен, поскольку не содержат отбеливателя.
- **Биологические моющие средства** не всегда дают желаемый результат.

Специальные моющие средства

- **Моющие средства для цветных и деликатных тканей** без отбеливателя и часто без оптических осветляющих компонентов, чтобы сохранить цвет изделий.
- **Моющие средства для основной стирки** без отбеливателя и энзимов особенно подходят для стирки изделий из чистой шерсти.
- **Моющие средства для занавесок** с осветляющими компонентами, устойчивыми к свету, которые защищают изделия от пожелтения под воздействием солнечных лучей.
- **Специальные моющие средства** с заранее заданным составом химических компонентов в зависимости от типа ткани, степени загрязнения и жесткости воды. В этом случае основные моющие средства, смягчители, отбеливатели и пятновыводители могут быть использованы отдельно.

Вспомогательные средства

- **Смягчители воды** позволяют снизить расход моющего средства при высокой и очень высокой степени жесткости воды.
- **Средства для предварительной стирки** используются для удаления пятен перед основной стиркой. Их использование позволяет производить основную стирку при меньшей температуре и средствами, не содержащими отбеливающих компонентов.
- **Смягчители изделий** обладают антистатическим эффектом и смягчают ткани. Если у вас есть сушильная машина, изделия останутся мягкими даже без использования смягчителей.

Не заливайте растворители в стиральную машину!

Храните моющие средства в недоступном для детей месте.

Перед заполнением контейнера для моющих средств, убедитесь, что в нем отсутствуют посторонние предметы. Используемое количество моющих средств и добавок обычно указано на упаковке. Следуйте этим инструкциям.

Дозировка

Применяйте только те моющие средства, которые предназначены для использования в стиральной машине.

Вы можете получить наилучшие результаты стирки, израсходовав минимальное количество моющих средств и сохранив белье, если примете во внимание степень загрязнения изделий, а также тип выбранного моющего средства.

Количество используемого моющего средства зависит от:

- жесткости воды; в зависимости от жесткости воды и типа моющего средства можно уменьшить расход моющего средства.
- степени загрязнения; можно уменьшить расход моющего средства в зависимости от степени загрязнения белья.
- количества белья; можно уменьшить расход моющего средства при стирке небольшого количества белья.

Количество, указанное на упаковке моющего средства, в случае стирки деликатных тканей, чаще всего рассчитано на стирку небольшого количества белья. Следуйте указаниям по дозировке!

Дозировка стирального порошка

Для порошка нормальной и низкой концентрации:

При нормальном загрязнении белья выбирайте программы без предварительной стирки.

Засыпьте порошок в отделение II контейнера для моющих средств.

При сильном загрязнении белья выбирайте программу с предварительной стиркой. Засыпьте 1/4 часть порошка в отделение I, а 3/4 в отделение II контейнера для моющих средств.

При использовании смягчителей сначала засыпьте порошок, а затем добавьте смягчитель в отделение II.

При использовании высококонцентрированных порошков следуйте указаниям на упаковке, касательно типа белья и дозировки.

Во избежание трудностей в определении необходимого количества порошка пользуйтесь дозатором, прилагаемым к моющему средству.

Дозировка жидкого моющего средства

Жидкие моющие средства могут применяться в соответствии с инструкцией на упаковке для всех программ без предварительной стирки. Они заливаются в специальный контейнер, который помещается непосредственно в барабан или, для тех моделей, где это предусмотрено, вставляется в отделение контейнера для моющих средств.

Выбор программ

Машина имеет 5 различных групп программ в соответствии с типом белья, температурой стирки, скоростью отжима, длительностью цикла для различных типов тканей и степенью загрязнения белья (см. таблицу программ, стр. 28-29).

1. Хлопчатобумажные ткани

Программы предназначены для максимальной интенсивности стирки и полоскания с промежуточными стадиями отжима, обеспечивающими высокое качество полоскания. Заключительный цикл отжима на максимальной скорости способствует наиболее эффективному удалению воды.

2. Смесовые и синтетические ткани

Качество стирки и полоскания оптимизированы ритмами вращения барабана и уровнем воды. Деликатный отжим обеспечивает минимальную сминаемость белья.

3. Деликатные ткани

Эта новая концепция в стирке с циклами, чередующими работу и паузы, что особенно рекомендуется для стирки очень деликатных тканей - таких, как чистая шерсть. Стирка и полоскание в большем объеме воды обеспечивают наилучшие результаты.

4. Шерстяные ткани

Программы предназначены для максимально эффективной стирки Вашей шерстяной одежды при наиболее подходящей температуре и в зависимости от степени ее загрязнения. Всегда выбирайте температуру стирки в соответствии с температурой, указанной на этикетке одежды.

5. Специальные программы – 29-минутная быстрая стирка, “ручная стирка”, стирка спортивной одежды

СТИРКА СПОРТИВНОЙ ОДЕЖДЫ **SPORT**

Стиральная машина имеет уникальную программу (№ 24) для стирки спортивной одежды. Она специально разработана для стирки спортивных смесовых тканей, которые нельзя стирать при высокой температуре, и обеспечивает отстирывание загрязнений и пятен, образующихся в результате занятий спортом. Эта программа начинается с холодной предварительной стирки, которая разрушает и ослабляет загрязнения, а затем стирает при температуре 30°C, полощет и медленно отжимает. Hoover выделил для спортивной одежды отдельную специальную программу.

“РУЧНАЯ” СТИРКА

В данной машине также предусмотрена возможность нежной “ручной” стирки (программа № 25). Эта программа позволяет стирать белье с этикеткой “только для ручной стирки”. В этой программе максимальная температура стирки 30°C, два цикла полоскания, один с кондиционером и медленный отжим.

БЫСТРАЯ СТИРКА

В данной машине также предусмотрена возможность быстрой стирки (программа № 26). Эта программа рекомендуется для слегка загрязненного белья и позволяет выполнить цикл стирки в течение приблизительно 29 минут при максимальной загрузке 2 кг. При выборе этой программы обратите внимание на то, что рекомендуется загружать только 20% моющего средства от количества, указанного на его упаковке.

Автоматическая половинная загрузка

Стиральная машина оснащена системой автоматической регулировки уровня воды.

Эта система позволяет машине использовать именно то количество воды, которое необходимо для стирки и полоскания загруженного количества белья.

В результате снижения количества воды при неполной загрузке затраты электроэнергии и воды сводятся к минимуму без ущерба качеству стирки и полоскания.

Фактически, количество используемой воды и потребляемой электроэнергии всегда соответствует количеству стираемого белья.

Стиральная машина позволяет Вам получить отличные результаты стирки, не нанося вреда окружающей среде, и значительно экономя Ваши финансы.

Whisper

Победа над шумом – новый технологический рубеж, преодоленный продукцией фирмы Hoover. Назначение новой серии "Whisper" – усовершенствование качества жизни пользователей посудомоечных и стиральных машин с фронтальной и вертикальной загрузкой фирмы Hoover.

В моделях "Whisper" представлены многие существенные модификации: 7 звукоизолирующих панелей по бокам и лист гофрированного материала на нижней части машины. Полностью бесшумный двигатель и бак, изготовленный из звукопоглощающего материала (Силитек).

Модели "Whisper" в среднем на 25% тише, чем аналогичные без звукоизоляции. Технический анализ европейского рынка показывает, что новые модели "Whisper" фирмы Hoover достигают высочайшего уровня в снижении шума.

Основная стирка

Сортировка белья

- Рекомендуется стирать только изделия, пригодные для стирки в воде с использованием моющих средств, и не стирать изделия, предназначенные для сухой чистки.
- Если Вам необходимо стирать коврики, покрывала или другие тяжелые изделия, лучше не отжимать их в машине.
- Перед стиркой сортируйте изделия по типам ткани, степени загрязнения и температуре стирки в соответствии с указаниями на этикетке:

Белье для стирки в горячей воде

Цветное белье 

Деликатное белье и шерсть   

Ручная стирка  

Изделия, маркированные следующими символами, не пригодны для стирки в машине:

Сухая чистка  

Для очень деликатных изделий, таких как тюль, нижнее белье, колготки и т.п., рекомендуется использовать специальный мешок или сетку.

- Шерстяные изделия должны быть маркированы символом "Pure New Wool" для стирки в машине  и иметь этикетки "non-matting" или "machine washable".
- Новые цветные изделия часто линяют. Они могут окрасить более светлые изделия в процессе стирки. Поэтому рекомендуется в первый раз цветные изделия стирать отдельно. В дальнейшем цветное белье допускается стирать вместе с белым при температуре не выше 40°C.

Внимание: во время сортировки изделий убедитесь, что:

- в изделиях для стирки отсутствуют металлические предметы (скрепки, булавки, шпильки, монеты и т.п.);
- застегнуты пододеяльники, молнии, крючки, ремни и завязаны длинные ленты одежды;
- удалены крючки с занавесок;
- соблюдаются рекомендации на этикетках белья.
- если во время сортировки обнаружены трудновыводимые пятна, удалите их специальными моющими средствами или пятновыводителями;
- в случае выхода машины из строя в течение гарантийного периода по причине присутствия внутри машины посторонних предметов, оплата всех работ по восстановлению работоспособности машины производится за счет пользователя.

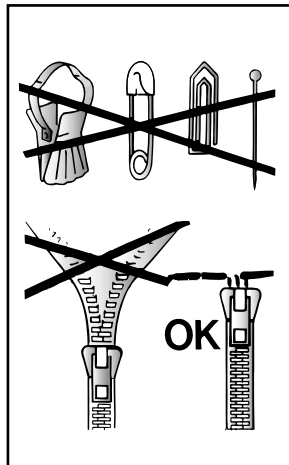

- Мы рекомендуем загружать машину не полностью при стирке махровых полотенец, поскольку они впитывают очень много воды и становятся слишком тяжелыми.

Рекомендуемая последовательность действий

Подготовка белья

А) Отсортируйте белье в соответствии с символами на его этикетках.

Загрузка белья

В) Откройте люк.

С) Загрузите белье в стиральную машину. Закройте люк. Убедитесь, что изделия не попали в защелку люка.

Загрузка моющих средств

Д) Откройте контейнер, выберите моющее средство и загрузите необходимое его количество, следуя рекомендациям производителя и советам на стр.21. Залейте необходимые добавки (см. стр. 21). Закройте контейнер.

Для жидких моющих средств, которые помещаются непосредственно в барабан, должны применяться рекомендованные распределительные устройства.

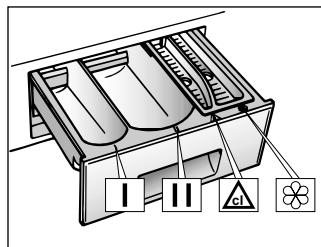

Выбор программы стирки

Чтобы выбрать подходящую программу, обратитесь к таблице программ или описанию программ на фронтальной панели машины.

Программа выбирается поворотом ручки выбора программ по часовой стрелке до совпадения номера программы с указателем.

Убедитесь, что кран подачи воды открыт, и сливной шланг правильно закреплен.

Нажмите в случае необходимости дополнительные функциональные клавиши.

Нажмите клавишу "старт/пауза". Засветится индикатор блокировки люка и программа начнет выполняться.

Когда программа завершилась

- Индикатор блокировки двери светится, и экран дисплея показывает "Door lock activated please wait to open" - "Люк заблокирован, подождите открывать".

- Индикатор блокировки двери гаснет (люк разблокирован) и экран дисплея показывает "Programme complete unload the laundry" - "Программа выполнена, выгрузите белье".

- Выключите машину поворотом ручки управления в положение выключено.

- Откройте люк и извлеките белье.

Вынимайте вилку из розетки и перекрывайте кран подачи воды по окончании каждой стирки.

Таблица программ

Программа	Тип ткани	Программа для	Макс. загрузка, кг.	Температура воды, °C	Загрузка моющего средства				
					I *	II			
1	Хлопок стойкий	Нелиняющие ткани хлопок, лен	Интенсивная -сильно загрязненное белье	4,5	90°	●	●	●	●
2 **	Хлопок стойкий	Хлопок, смешовые ткани, нелиняющие	Интенсивная -сильно загрязненное белье	4,5	60°	●	●	●	●
3	Хлопок стойкий	Хлопок, смешовые ткани, нелиняющие	Интенсивная -сильно загрязненное белье	4,5	50°	●	●	●	●
4	Хлопок стойкий	Хлопок, смешовые ткани, нелиняющие	Интенсивная -сильно загрязненное белье	4,5	40°	●	●	●	●
5	Хлопок цветной	Хлопок, смешовые ткани, нелиняющие	Нормальная -слабо загрязненное белье	4,5	60°	●	●	●	●
6	Хлопок цветной	Хлопок, смешовые ткани, нелиняющие	Нормальная -слабо загрязненное белье	4,5	50°	●	●	●	●
7	Хлопок цветной	Хлопок, смешовые ткани, линяющие	Нормальная -слабо загрязненное белье	4,5	40°	●	●	●	●
8	Хлопок цветной	Хлопок, смешовые ткани, линяющие	Нормальная -слабо загрязненное белье	4,5	30°	●	●	●	●
9	Деликатный цветной	Хлопок, смешовые ткани, линяющие	Слабо загрязненное -деликатное цветное белье	4,5	40°	●	●	●	●
10	Деликатный цветной	Хлопок, смешовые ткани, линяющие	Слабо загрязненное -деликатное цветное белье	4,5	30°	●	●	●	●
11	Деликатный цветной	Хлопок, смешовые ткани, линяющие	Слабо загрязненное -деликатное цветное белье	4,5	15° (хол.)	●	●	●	●
12	Синтетика	Смешовые синтетические ткани, смешовые нелиняющие	Сильно загрязненное белье	2	60°	●	●	●	●
13	Синтетика	Смешовые ткани, хлопок, синтетика	Сильно загрязненное белье	2	50°	●	●	●	●
14	Синтетика	Смешовые ткани, хлопок, синтетика	Сильно загрязненное белье	2	40°	●	●	●	●
15	Акрил	Синтетика (нейлон), цветные смешовые ткани	Нормально -слабо загрязненное белье	2	40°	●	●	●	●

Таблица программ

Программа	Тип ткани	Программа для	Макс. загрузка, кг.	Температура воды, °C	Загрузка моющего средства				
					I *	II			
16	Акрил	Синтетика (нейлон), цветные смешовые ткани	Нормально -слабо загрязненное белье	2	30°	●	●	●	●
17	Акрил	Синтетика (нейлон), цветные смешовые ткани	Нормально -слабо загрязненное белье	2	15° (хол.)	●	●	●	●
18	Деликатный	Деликатная синтетика и смешовые ткани	Слабо загрязненное белье - деликатные ткани	1,5	40°	●	●	●	●
19	Деликатный	Деликатная синтетика и смешовые ткани	Слабо загрязненное белье - деликатные ткани	1,5	30°	●	●	●	●
20	Деликатный	Деликатная синтетика и смешовые ткани	Слабо загрязненное белье	1,5	15° (хол.)	●	●	●	●
21	Шерсть	Шерсть для машинной стирки, очень деликатные ткани, синтетический трикотаж	Нормально загрязненное белье	1	40°	●	●	●	●
22	Шерсть		Слабо загрязненное белье	1	30°	●	●	●	●
23	Шерсть		Слабо загрязненное белье	1	15° (хол.)	●	●	●	●
24	SPORT	Спортивная одежда	Смешовые ткани	Тщательная стирка небольших количеств белья	2	30°	●	●	●
25		"Ручная стирка"	Смешовые ткани одежда "только для ручной стирки"	"Ручная стирка" деликатного белья	1	30°	●	●	●
26		Быстрая стирка	Смешовые ткани	Быстрая стирка слабо загрязненного белья	2	50°	●	●	●
27	-	Полоскание	Деликатные ткани и шерсть	Полоскание	2	-	●	●	●
28	-	Последнее полоскание и отжим	Смешовые ткани	Последнее полоскание и отжим	2	-	●	●	●
29	-	Отжим	Смешовые ткани	Энергичный отжим	2	-	●	●	●

Примечания

В случае стирки сильно загрязненного белья рекомендуется снизить загрузку приблизительно на 1-1,5 кг. Это позволит белью более свободно циркулировать в барабане.

** Класс энергопотребления основывается на программе No 2, прошедшей испытания в соответствии с нормами EN 60456.

* Если нажата клавиша предварительной стирки.

Чистка и периодическое обслуживание

Для внешней чистки машины не пользуйтесь абразивными средствами, спиртом или растворителями. Достаточно протереть машину влажной салфеткой. Машина требует несложного ухода:

- чистки отделений контейнера для моющих средств;
- чистки фильтра.

Чистка отделений контейнера для моющих средств

Даже если Вы не видите в этом большой необходимости, рекомендуется время от времени чистить отделения для отбеливателя и добавок. Для этого:

- Легким усилием извлеките контейнер.
- Промойте все в контейнере струей воды.
- Поставьте контейнер на место.

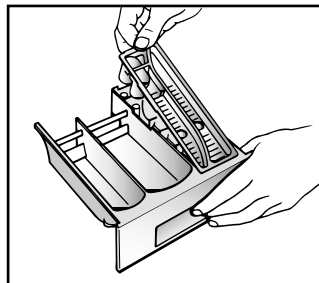

Чистка фильтра

- Откройте поддон, как показано на рисунке.
- воспользуйтесь цоколем для сбора остатков воды в гнезде фильтра;
- ослабьте винт, фиксирующий фильтр;
- поверните фильтр по часовой стрелке до его остановки в вертикальном положении;
- извлеките фильтр и очистите его;
- после очистки фильтра осмотрите его и поставьте на место, следуя обратному порядку операций, описанных выше.

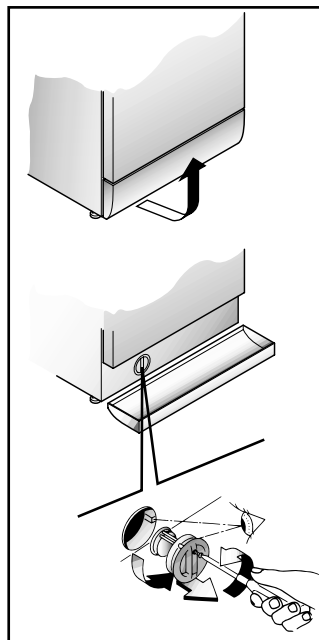

Внимание:

если необходимо очистить фильтр, а в баке находится вода, следуйте инструкциям по сливу воды, которые вы найдете в следующем параграфе. Это поможет избежать протечек при извлечении фильтра.

Транспортировка машины или ее длительный простой

При транспортировке или длительном простое машины в не отапливаемых помещениях необходимо полностью слить из шлангов остатки воды. При выключенной из розетки вилке освободите шланги из фиксаторов, положите их на пол, поместив их концы в неглубокую емкость, и дайте стечь всей воде. Слив воду, проделайте все операции в обратном порядке.

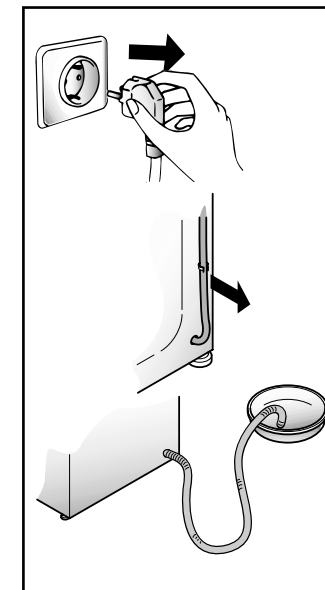

Устранение неполадок

Что может быть причиной...

Неполадки, которые Вы можете устранить самостоятельно.

Перед тем как вызвать мастера сервисного центра просмотрите следующую таблицу. Оплату вызова Вы будете производить за свой счет, если окажется, что машина находится в нормальном рабочем состоянии или неправильно установлена, или неправильно использовалась. Если же неполадки продолжают даже после рекомендованной проверки, обратитесь в Уполномоченный Сервисный Центр,

Неисправность	Причина	Устранение
1. Машина не работает ни на одной программе	Вилка не вставлена в розетку. Не включен рубильник подачи питания. Нет подачи питания. Перегорели предохранители. Открыт загрузочный люк. Сбой программы. Установлен отложенный запуск.	Включите вилку в розетку. Включите рубильник подачи питания. Проверьте. Проверьте. Закройте люк. Сбросьте программу. Проверьте.
2. Не заливает воду	См. причины п. 1. Закрывает кран подачи воды. Неправильно установлена ручка выбора программ.	Проверьте. Откройте кран. Установите ручку в правильное положение.
3. Water does not drain away	Перегнут сливной шланг. Засорился фильтр. Машина неправильно подключена.	Выпрямите сливной шланг. Прочистите фильтр. Проверьте правильность установки.
4. Наличие воды на полу вокруг машины	Вода проникает через прокладку крана и заливного шланга. Посторонние объекты между резиновой манжетой люка и люком. Машина неправильно подключена.	Замените прокладку, затяните соединение. Перезагрузите белье, очистите манжету люка. Проверьте правильность установки.
5. Нет отжима	Машина не слила воду. Отжим выключен (только в некоторых моделях). Белье неравномерно распределилось в барабане	Подождите, пока машина сольет воду. Включите режим отжима. Равномерно распределите белье.
6. Сильные вибрации во время отжима	Машина неровно установлена на полу. Белье неравномерно распределилось в барабане. Не сняты транспортные крепления.	Выровняйте машину, вращая ножки. Равномерно распределите белье. Снимите транспортные крепления (См. главу об установке).
7. Люк не открывается	После завершения программы не прошли 2 минуты.	Подождите 2 минуты.
8. Экран дисплея показывает ошибку 0, 1, 5, 7, 8, 9	-	Вызовите мастера сервисного центра.
9. Экран дисплея показывает ошибку 2	Нет залива воды.	Проверьте, есть ли подача воды.
10. Экран дисплея показывает ошибку 3	Нет слива воды.	Проверьте слив на отсутствие засоров. Проверьте сливной шланг на отсутствие перегибов.
11. Экран дисплея показывает ошибку 4	Машина переполнена водой.	Перекройте кран подачи воды. Вызовите мастера сервисного центра.

Маловероятно, что Вы увидите в барабане воду! Это происходит благодаря новейшим технологиям, с помощью которых достигаются те же результаты стирки и полоскания, но при значительно меньшем потреблении воды.

Машина производит шум другого свойства во время отжима! Это происходит потому, что машина имеет коллекторный двигатель, который обеспечивает более высокую производительность.

Внимание!

Использование экологически чистых моющих средств без фосфатов (прочитайте информацию на упаковке моющего средства) может сопровождаться следующими эффектами:

- Вода после полоскания может быть мутной благодаря присутствию цеолитов в суспензии. Это не снижает качество полоскания.
- Наличие белого налета цеолитов на белье после стирки. Он не проникает в ткань и не изменяет ее цвета.
- Наличие пены в воде после последнего полоскания не обязательно свидетельствует о плохом полоскании.
- Проводить повторные полоскания в указанных случаях нецелесообразно.

Перерыв в подаче электроэнергии

В случае перерыва в подаче электроэнергии работа машины прервется, программа стирки и функции будут временно приостановлены. При возобновлении подачи питания, программа и установленные функции продолжатся с момента, на котором произошло отключение электроэнергии.

Если необходимо выгрузить белье из машины в случае перерыва в подаче электроэнергии, можно это сделать следующим образом:

Слейте воду из машины, для этого:

1. Отключите машину с помощью ручки управления и отсоедините ее от питающей сети, вынув вилку из розетки.
2. Осторожно передвиньте машину, чтобы обеспечить доступ к ее задней стенке. Пожалуйста, соблюдайте меры безопасности, изложенные в данной инструкции.
3. Отцепите сливной шланг от задней стенки машины и положите его в емкость для сбора воды на полу.

Внимание! Вода может быть очень горячей!

Когда емкость заполнится, поднимите конец сливного шланга выше уровня верхней крышки машины, чтобы приостановить слив воды. Слейте воду из емкости и повторяйте этот процесс до тех пор, пока не сольете всю воду из машины.

4. После слива воды из машины прицепите сливной шланг назад к задней стенке машины. Нажмите клавишу открывания люка и достаньте белье.

Дверь можно открыть только приблизительно через 2 минуты после отключения питания легким нажатием клавиши открывания люка. Не применяйте силы, чтобы открыть люк.

Внимание! Вода и белье могут быть очень горячими!

Сервис

Машина поставляется с гарантийным сертификатом, который позволяет пользоваться услугами Уполномоченного Сервисного Центра в течение одного года от даты покупки. Не забудьте отправить почтой часть "А" гарантийного сертификата в течение 10 дней со дня покупки.

Сохраните чек или квитанцию продавца, для предъявления их мастерам сервисного центра при необходимости произвести ремонт.

Если машина имеет признаки неисправности, перед тем как обратиться в сервисный центр, рекомендуем произвести проверку в соответствии с таблицей по устранению неполадок на странице 32.

Если же неполадки продолжают даже после рекомендованной проверки, обратитесь в Уполномоченный Сервисный Центр.

Сообщив номер модели машины и серийный номер, которые Вы найдете на табличке, находящейся под загрузочным люком машины или в гарантийном талоне (16 разрядов, начинающиеся с цифры 3). Сделав это, Вы будете обеспечены более эффективным сервисом.

Технические данные

- Максимальная загрузка сухого белья
- Давление воды
- Скорость отжима

4,5 kg
(0,5 ÷ 8 bar)
0,05 ÷ 0,8 MPa
1000 r.p.m.

Габариты

- Ширина
- Глубина
- Высота

60 cm
40 cm
85 cm

Примечание: Электрические параметры машины указаны на табличке, расположенной на передней панели в районе люка.



Машина соответствует Директивам EEC 89/336/EEC, 73/23/EEC и их последующим редакциям.

Фирма-изготовитель не несет ответственности за ошибки печати, содержащиеся в данной инструкции, и оставляет за собой право модифицировать собственные изделия, оставляя неизменными основные характеристики.

